

CERTIFICADO DE GARANTIA

CERTIFICADO VÁLIDO EM TODO TERRITÓRIO NACIONAL

Os produtos FANI são garantidos por 10 anos a partir da data de aquisição comprovada mediante a apresentação da nota fiscal de compra.

A presente garantia não será aplicada nas situações:

- Danos causados ao produto em consequência de quedas, colisões, manuseio inadequado, instalação incorreta e não cumprimento das especificações técnicas.
- Aplicação e adaptações de peças não originais e inadequadas, sem autorização prévia do fabricante.
- Objetos que obstruam e prejudiquem a vazão de água ou que impossibilitem seu funcionamento.
- Produtos instalados onde a água é considerada não potável e apresente impurezas e substâncias desconhecidas, que ocasionem o mau funcionamento.
- Deterioração por desgaste natural (uso cotidiano), como vedantes, guarnições, cunhas, mecanismo de vedação, etc.

- Danos causados ao acabamento por limpeza inadequada (produtos químicos, solventes, abrasivos como saponáceo, palha de aço e esponja dupla face).
- Produtos instalados para uso público, terão o período de garantia reduzido em 50%.
Produto não perecível e com o prazo de validade indeterminado. A FÊNIX reserva-se o direito de alterar os produtos, informações e ilustrações deste manual.

CONTÉM NA EMBALAGEM

509: 1 Canopla, 1 Volante, 1 Regulador de canopla, 1 Parafuso, 1 Botão, 1 Chave allen, 1 Manual.

5199: 1 Canopla, 1 Volante, 1 Parafuso, 1 Chave allen, 1 Manual.

CARACTERÍSTICAS

APLICAÇÃO 5199 3/4": Registros hidráulicos para instalação predial de DN15 (1/2"), DN20 (3/4") e DN25 (1")

APLICAÇÃO 509 3/4": Registros hidráulicos para instalação predial de DN15 (1/2"), DN20 (3/4") e DN25 (1").

APLICAÇÃO 509 1.1/2": Registros hidráulicos para instalação predial de DN32 (1.1/4") e DN40 (1.1/2").

REFERÊNCIA NORMATIVA: NBR15704-1 / NBR15704-2
NBR15705

COMPOSIÇÃO BÁSICA

Liga de Cobre (latão), Aço Inoxidável, Elastômeros e Plásticos de Engenharia.



(11) 3595-1100

sac@fani.com.br

WWW.FANI.COM.BR

CONHEÇA NOSSAS
REDES SOCIAIS



A empresa Fênix é participante do Programa Setorial da Qualidade de Metais Sanitários.

FÊNIX INDÚSTRIA METALÚRGICA LTDA.

CNPJ: 38.244.743/0001-80

Rua Desembargador Amaral Vieira, 12
Vila Nova Carrão - São Paulo - SP | Brasil

CEP: 03908-040

INDÚSTRIA BRASILEIRA



ML_150 | AGO 2023

MANUAL DE INSTRUÇÃO Instalação e Manutenção

COLEÇÃO
BARBARA DUNDES
800

ACABAMENTO PARA REGISTRO

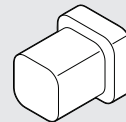

509 3/4" 800
509 1.1/2" 800

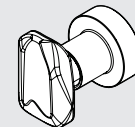

5199 3/4" 800

fani conceito

FUNCIONAMENTO E USO

Recomendação:

Para o bom funcionamento do produto, as instalações hidráulicas devem atender as normas da ABNT.

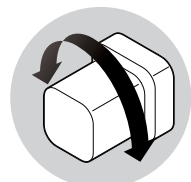

509 800

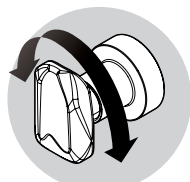

5199 800

ACIONAMENTO
ACABAMENTO REGISTRO

Desenhos meramente ilustrativos.

Quais ferramentas usar na instalação, manutenção e conservação?

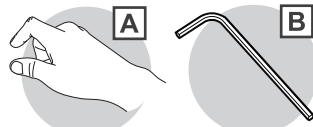

APERTO MANUAL

CHAVE ALLEN

Antes de iniciar a instalação, analise as dimensões do produto, leia com atenção o certificado de garantia e todas as instruções do manual.

Recomendações: Para usar o acabamento nas bases de registros das marcas Docol e Fabrimar, sugerimos a compra do kit conversão de estria da marca Fani.

INSTALAÇÃO - 509 800

Montagem

Seguir a sequência do desenho

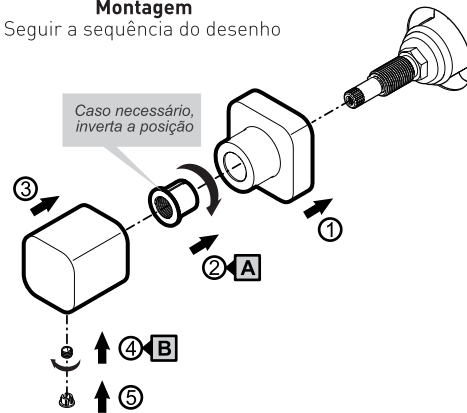

INSTALAÇÃO - 5199 800

Montagem

Seguir a sequência do desenho

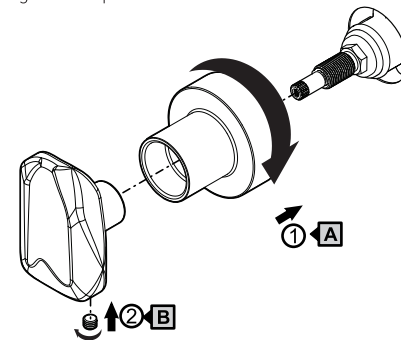

Caso o registro tenha sido instalado fora da especificação do fabricante, sugerimos adquirir o kit de solução da marca Fani.

Caso o registro fique exposto ou embutido em excesso, utilize a solução combatível, consulte o nosso SAC.

MANUTENÇÃO E CONSERVAÇÃO

- Limpe periodicamente o produto somente com um pano macio, água e sabão neutro.
- Não utilize materiais abrasivos ou químicos para limpeza do produto.
- Não use as ferramentas no acabamento superficial, para evitar riscos.