

MANUAL DE INSTRUÇÃO INSTALAÇÃO E MANUTENÇÃO

COLEÇÃO BARBARA DUNDES 800

ACIONAMENTO PARA TORNEIRA DE MESA

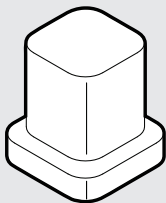

518 800

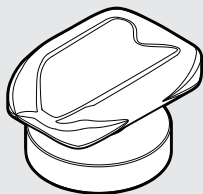

519 800

fani conceito

fani conceito

CONTÉM NA EMBALAGEM

1 - Registro, 1 Canopla, 1 Arruela, 1 Volante, 1 Porca, 1 Porca arruela, 2 Parafusos, 1 Mangueira flexível, 1 Chave allen, 1 Manual.

INFORMAÇÕES TÉCNICAS

Tipo de Instalação: Entrada horizontal ou vertical (mesa/bancada).

Diâmetro Nominal: DN15 (1/2")

Mecanismo de vedação: 1/4 de volta

Utilização: água fria

Temperatura de trabalho máxima: 70°C

Pressão de trabalho: (20 a 400) Kpa - (2 a 40) mc.a

Norma Brasileira: ABNT NBR 10281

Composição básica: Liga de cobre (latão), Aço inoxidável, Plásticos de engenharia e Elastômero.

RECOMENDAÇÕES

Para o bom funcionamento do produto, as instalações hidráulicas devem atender as normas da ABNT.

Antes de iniciar a instalação, analise as dimensões do produto, leia com atenção o certificado de garantia e todas as instruções do manual.



Sugerimos a limpeza da tubulação antes da instalação.



Sugerimos a compra da ligação flexível Fani.

Cuidados com os flexíveis

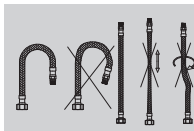

Não dobrar, apertar, esticar ou torcer os flexíveis, para não danificar ou interromper o fluxo de água.

Quais ferramentas usar na instalação, manutenção e conservação?



*CHAVE INGLESA

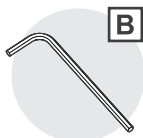

CHAVE ALLEN

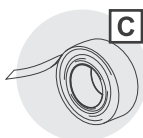

*VEDA ROSCA



*CHAVE PHILLIPS

*As ferramentas ilustradas não acompanham o produto.

FUNCIONAMENTO E USO

COMPATÍVEL COM AS BICAS



519 800
1/4 DE VOLTA
ABERTO E FECHADO



1181



1182



1183



1184



1186



1187

BICAS VENDIDAS SEPARADAMENTE

INSTALAÇÃO - 519 800

ACIONAMENTO DE MESA PARA TORNEIRA DE MESA

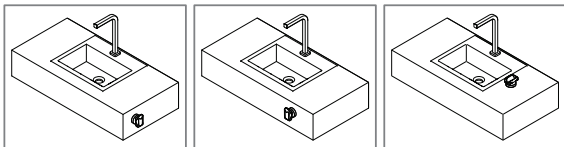

Para que não haja problemas com a instalação, deixar espaço embaixo da pia totalmente livre, a fim de manter o perfeito funcionamento dos flexíveis.

Fechar o registro geral

- 1 Encaixe e posicione o registro
 - 2 encaixe a guarnição,
 - 3 rosqueie e aperte a porca superior,
 - 4 encaixe a canopla,
 - 5 posicione, rosqueie e aperte o parafuso na canopla,
 - 6 encaixe o volante na posição correta,
 - 7 rosqueie e aperte o parafuso.
- Conforme a sequência da ilustração.

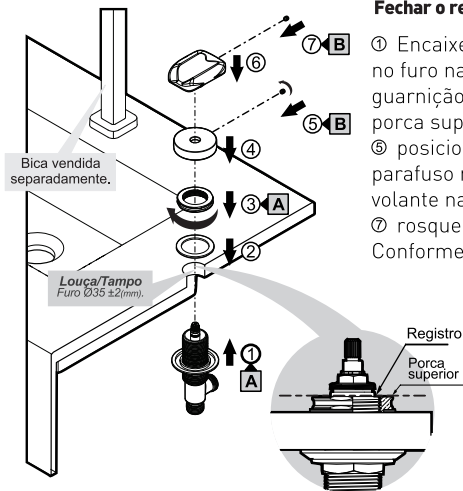

Para que a canopla assente corretamente, a face superior da porca deve estar alinhada com a face do registro.

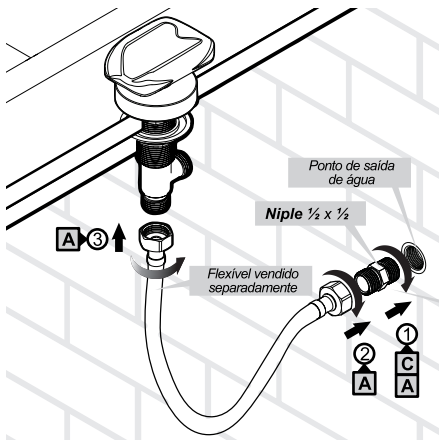

- ① Aplique veda rosca no niple, rosqueie e aperte-o no ponto da saída de água,
- ② rosqueie e aperte flexível no niple .
- ③ Rosqueie e aperte o flexível na entrada inferior do registro.

💡 Sugerimos a compra da ligação flexível Fani.

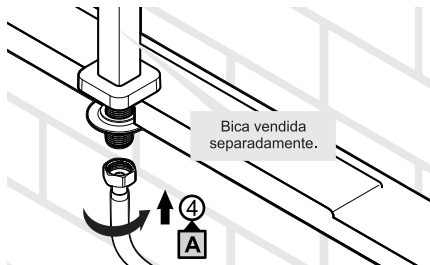

- ④ Rosqueie e aperte o flexível na entrada da bica.

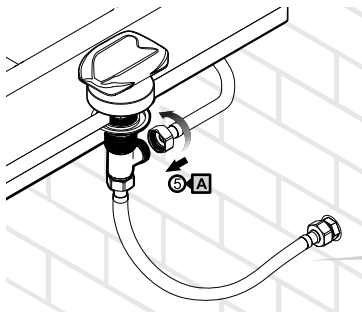

⑤ Finalize apertando o flexível da bica na saída lateral do registro.

Flexível vendido separadamente

MANUTENÇÃO E CONSERVAÇÃO

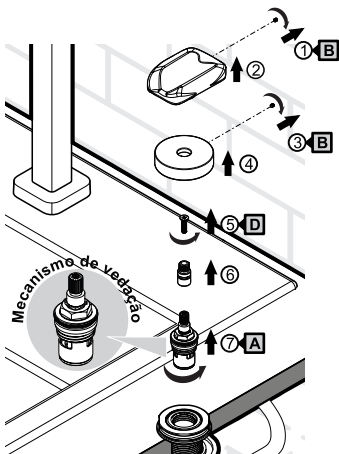

Substituir o mecanismo de vedação.

Para substituir o mecanismo, desmonte conforme a sequência da ilustração.

PRECAUÇÕES

Limpe periodicamente o produto somente com um pano macio, água e sabão neutro.

Não utilize materiais abrasivos ou químicos para limpeza do produto.

Não use as ferramentas no acabamento superficial, para evitar riscos.

INSTALAÇÃO - 519 800

ACIONAMENTO DE MESA PARA TORNEIRA DE PAREDE

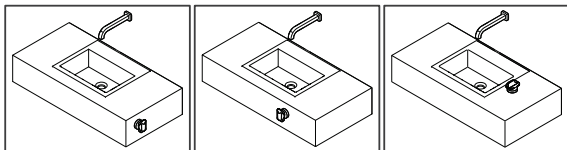

Para que não haja problemas com a instalação, deixar espaço embaixo da pia totalmente livre, a fim de manter o perfeito funcionamento dos flexíveis.

Fechar o registro geral

- 1 Encaixe e posicione o registro no furo na louça/tampo,
 - 2 encaixe a guarnição,
 - 3 rosqueie e aperte a porca superior,
 - 4 encaixe a canopla,
 - 5 posicione, rosqueie e aperte o parafuso na canopla,
 - 6 encaixe o volante na posição correta,
 - 7 rosqueie e aperte o parafuso.
- Conforme a sequência da ilustração.

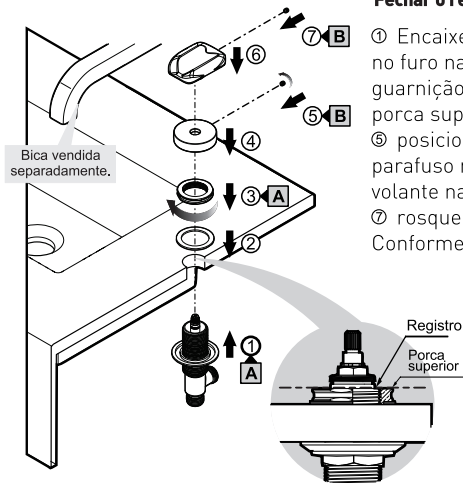

Para que a canopla assente corretamente, a face superior da porca deve estar alinhada com a face do registro.

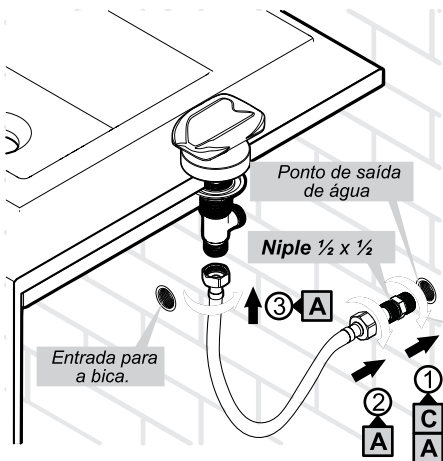

- ① Aplique veda rosca no niple, rosqueie e aperte-o no ponto da saída de água,
- ② rosqueie e aperte flexível no niple .
- ③ Rosqueie e aperte o flexível na entrada inferior do registro.

Niple vendido separadamente

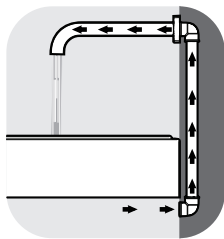

Para que a instalação seja feita em bica de parede, a instalação da tubulação deve estar de acordo com o exemplo da ilustração.

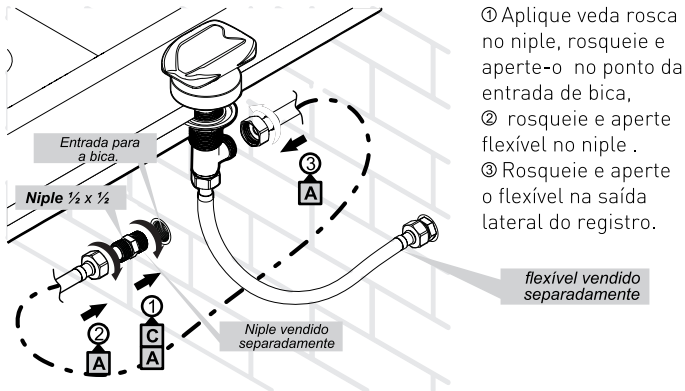

- ① Aplique veda rosca no niple, rosqueie e aperte-o no ponto da entrada de bica,
- ② rosqueie e aperte flexível no niple .
- ③ Rosqueie e aperte o flexível na saída lateral do registro.

MANUTENÇÃO E CONSERVAÇÃO

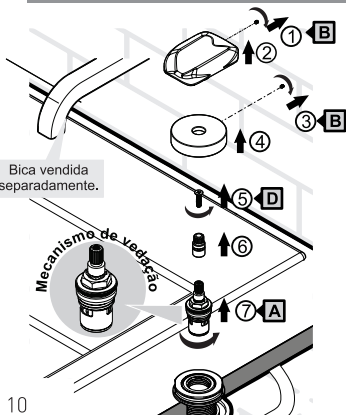

Substituir o mecanismo de vedação.

Para substituir o mecanismo, desmonte conforme a sequência da ilustração.

PRECAUÇÕES

Limpe periodicamente o produto somente com um pano macio, água e sabão neutro.

Não utilize materiais abrasivos ou químicos para limpeza do produto.

Não use as ferramentas no acabamento superficial, para evitar riscos.

Quais ferramentas usar na instalação, manutenção e conservação?



*CHAVE INGLESA

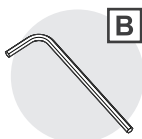

CHAVE ALLEN

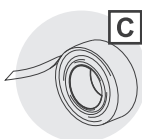

*VEDA ROSCA

*As ferramentas ilustradas não acompanham o produto.

FUNCIONAMENTO E USO

COMPATÍVEL COM AS BICAS

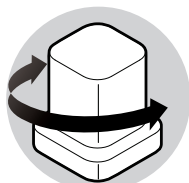

518 800
1/4 DE VOLTA
ABERTO E FECHADO



1181



1182



1183



1184



1186



1187

INSTALAÇÃO - 518 800

ACIONAMENTO DE MESA PARA TORNEIRA DE MESA

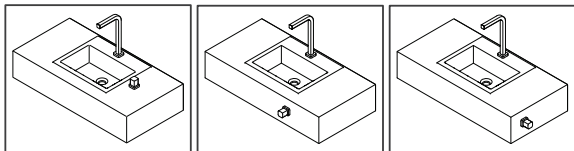

Para que não haja problemas com a instalação, deixar espaço embaixo da pia totalmente livre, a fim de manter o perfeito funcionamento dos flexíveis.

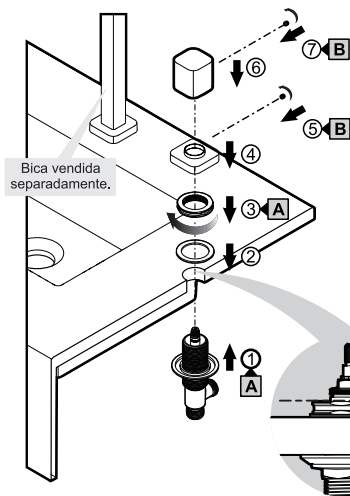

Fechar o registro geral

- 1 Encaixe e posicione o registro no furo na louça/tampo, 2 encaixe a guarnição, 3 rosqueie e aperte a porca superior, 4 encaixe a canopla, 5 posicione, rosqueie e aperte o parafuso na canopla, 6 encaixe o volante na posição correta, 7 rosqueie e aperte o parafuso. Conforme a sequência da ilustração.

Para que a canopla assente corretamente, a face superior da porca deve estar alinhada com a face do registro.

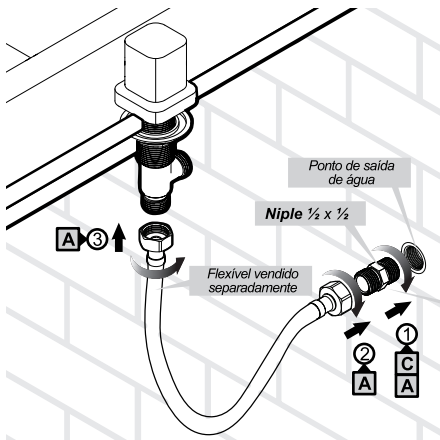

- ① Aplique veda rosca no niple, rosqueie e aperte-o no ponto da saída de água,
- ② rosqueie e aperte flexível no niple .
- ③ Rosqueie e aperte o flexível na entrada inferior do registro.

 **Sugerimos a compra da ligação flexível Fani.**

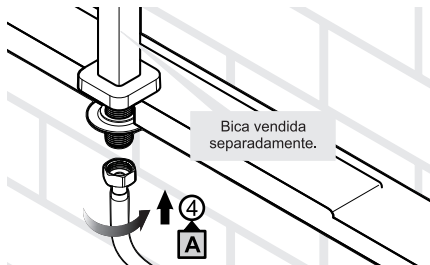

- ④ Rosqueie e aperte o flexível na entrada da bica.

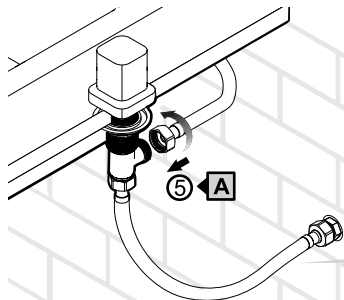

- ⑤ Finalize apertando o flexível da bica na saída lateral do registro.

Flexível vendido separadamente

MANUTENÇÃO E CONSERVAÇÃO

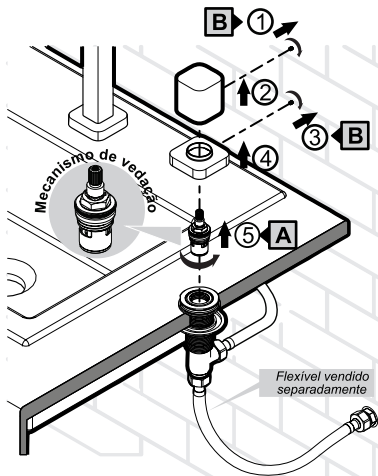

Substituir o mecanismo de vedação.

Para substituir o mecanismo, desmonte conforme a sequência da ilustração.

PRECAUÇÕES

Limpe periodicamente o produto somente com um pano macio, água e sabão neutro.

Não utilize materiais abrasivos ou químicos para limpeza do produto.

Não use as ferramentas no acabamento superficial, para evitar riscos.

INSTALAÇÃO - 518 800

ACIONAMENTO DE MESA PARA TORNEIRA DE PAREDE

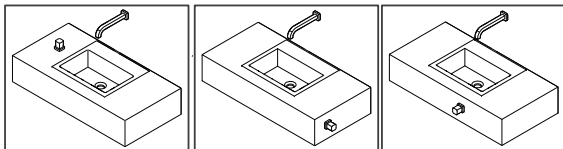

Para que não haja problemas com a instalação, deixar espaço embaixo da pia totalmente livre, a fim de manter o perfeito funcionamento dos flexíveis.

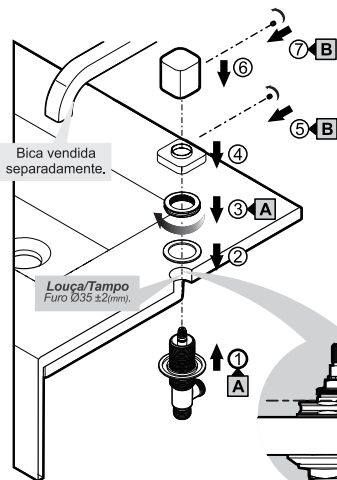

Fechar o registro geral

① Encaixe e posicione o registro no furo na louça/tampo, ② encaixe a guarnição, ③ rosqueie e aperte a porca superior, ④ encaixe a canopla, ⑤ posicione, rosqueie e aperte o parafuso na canopla, ⑥ encaixe o volante na posição correta, ⑦ rosqueie e aperte o parafuso. Conforme a sequência da ilustração.

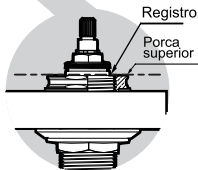

Para que a canopla assente corretamente, a face superior da porca deve estar alinhada com a face do registro.

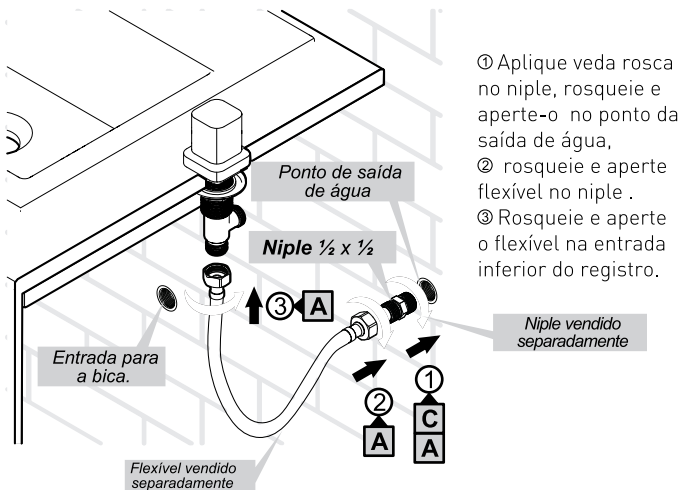

- ① Aplique veda rosca no niple, rosqueie e aperte-o no ponto da saída de água,
- ② rosqueie e aperte flexível no niple .
- ③ Rosqueie e aperte o flexível na entrada inferior do registro.

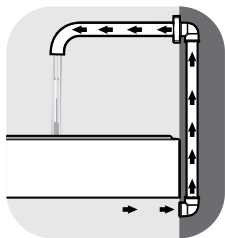

Para que a instalação seja feita em bica de parede, a instalação da tubulação deve estar de acordo com o exemplo da ilustração.

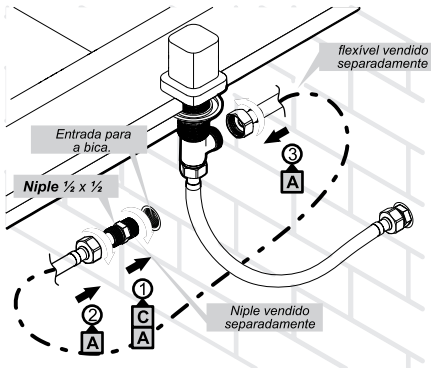

- ① Aplique veda rosca no niple, rosqueie e aperte-o no ponto da entrada de bica,
- ② rosqueie e aperte flexível no niple .
- ③ Rosqueie e aperte o flexível na saída lateral do registro.

MANUTENÇÃO E CONSERVAÇÃO

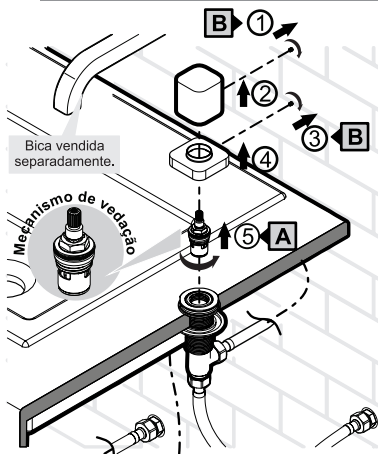

Substituir o mecanismo de vedação.

Para substituir o mecanismo, desmonte conforme a sequência da ilustração.

PRECAUÇÕES

Limpe periodicamente o produto somente com um pano macio, água e sabão neutro.

Não utilize materiais abrasivos ou químicos para limpeza do produto.

Não use as ferramentas no acabamento superficial, para evitar riscos.

CERTIFICADO DE GARANTIA

CERTIFICADO VÁLIDO EM TODO TERRITÓRIO NACIONAL

Os produtos FANI são garantidos por 10 anos a partir da data de aquisição comprovada mediante a apresentação da nota fiscal de compra.

A presente garantia não será aplicada nas situações:

- Danos causados ao produto em consequência de quedas, colisões, manuseio inadequado, instalação incorreta e não cumprimento das especificações técnicas.
- Aplicação e adaptações de peças não originais e inadequadas, sem autorização prévia do fabricante.
- Objetos que obstruam e prejudiquem a vazão de água ou que impossibilitem seu funcionamento.
- Produtos instalados onde a água é considerada não potável e apresente impurezas e substâncias desconhecidas, que ocasionem o mau funcionamento.
- Deterioração por desgaste natural (uso cotidiano), como vedantes, guarnições, cunhas, mecanismo de vedação, etc.
- Danos causados ao acabamento por limpeza inadequada (produtos químicos, solventes, abrasivos como saponáceo, palha de aço e esponja dupla face).
- Produtos instalados para uso público, terão o período de garantia reduzido em 50%.

Produto não perecível e com o prazo de validade indeterminado.

A FÊNIX reserva-se o direito de alterar os produtos, informações e ilustrações deste manual.

fani conceito



(11) 3595-1100
sac@fani.com.br

WWW.FANI.COM.BR

**CONHEÇA NOSSAS
REDES SOCIAIS**



A empresa Fênix é participante do Programa Setorial da Qualidade de Metais Sanitários.

FÊNIX INDÚSTRIA METALÚRGICA LTDA.

CNPJ: 38.244.743/0001-80

Rua Desembargador Amaral Vieira, 12

Vila Nova Carrão - São Paulo - SP | Brasil

CEP: 03908-040

INDÚSTRIA BRASILEIRA

